

ПОРЯДОК В ДОМЕ –  
НАШ ПРОФИЛЬ!



ГАРДЕРОБНАЯ  
СИСТЕМА  
2020

## Гардеробная система

Удобное, функциональное и мобильное решение для хранения вещей в различных помещениях. Система подстраивается под особенности проекта и может быть адаптирована под любые размеры. Широкий ассортимент элементов делает её универсальной для применения: гардеробные, гаражи, ниши и лоджии, наполнение встроенных шкафов-купе.



Гардеробная  
система



В интерьере:  
Гардеробная система ARISTO,  
цвет «черный»  
Деревянный декор: темный

# Формула порядка ARISTO

## Рельс несущий

Базовая составляющая системы. Единственное, что крепится непосредственно к стене.

## Штанга

Для размещения вещей на вешалках.

## Направляющая навесная

Основа для установки всех элементов.

## Планка декоративная для полки

Благородство, уют и красота массива дерева.

## Разделитель для полки проволочной

Разграничивает пространство и делит полку на ячейки – компактное зонирование.

## Галстучница

Специально разработана для хранения галстуков, шарфов и других аксессуаров.

## Крючок универсальный

Для всего, что нужно подвесить.

## Полка стационарная

## Полка для аксессуаров

Порядок в мелочах и аксессуарах.

## Рамка для корзин выдвижная

Используется для установки мелкоячеистых корзин.

## Рамка для корзин с доводчиком

Полное выдвижение чтобы видеть и удобно доставать все содержимое корзины.

## Сетчатые корзины

Лучшее решение для удобного хранения: просматриваемость, обзор, вместительность. Доступны три размера высоты: 85 мм, 185 мм и 285 мм.

## Крепление навесной направляющей

Обеспечивает дополнительную жесткость конструкции, исключая вертикальные колебания.

## Вешалка для брюк выдвижная

## Вешалка для брюк выдвижная с доводчиком

## Полка для обуви двухъярусная

Используется для хранения обуви с каблучком. Позволяет разместить до шести пар обуви.



**Полка проволочная**

Незаменимая часть любой системы хранения.

**Декоративная заглушка на кронштейн**

**Крючки боковые**

Функционально задействовать каждый сантиметр пространства.

**Разделитель для полки проволочной**

Разграничивает пространство и делит полку на ячейки.

**Полка боковая**

**Полка-корзина**

Удобный бортик на фронтальной стороне.

**Полка для обуви двухъярусная**

**Обувница 2-х ярусная выдвигаемая**

Предназначена для хранения обуви без каблука, вмещает до шести пар обуви.

**Направляющая настенная**

Основной элемент при настенной установке. Крепится к стене.

**Упор боковой**

Внешнее зонирование, используется как опора для хранения книг и других предметов.

**Вешало торцевое**

Для хранения вещей на вешалках при ограниченном пространстве.

**Кронштейн**

Нужен для установки полок и прочих элементов.

**Сушилка**

Расстояние между прутками 60 мм, бельё не соприкасается и быстро сохнет – компактная сушка

**Стеллаж**

Отдельностоящий модуль с выдвигаемыми корзинами, удобен для использования в прачечных, гараже, кладовых, рабочих местах.

# КАК ВЫБРАТЬ ГАРДЕРОБНУЮ СИСТЕМУ ARISTO?

ВСЁ ОЧЕНЬ  
ПРОСТО!

1

Определитесь  
с видом  
крепления:

## Навесное крепление:

Простой и быстрый монтаж – всего пара отверстий! Базовая составляющая системы – несущий рельс. Это единственный элемент в данном виде крепления, монтирующийся непосредственно к стене. Направляющие, на которые устанавливаются элементы, навешиваются на несущий рельс. Это наиболее простой и популярный вид крепления, минимально повреждающий стены, что особенно актуально при съемном жилье.

## Настенное крепление:

### ■ Для нестандартных помещений!

При данном виде крепления несущим элементом являются настенные направляющие. Они крепятся на стену или другое основание с помощью саморезов. Такое решение целесообразно при установке в сложных помещениях: с выступами стен, труб, мансарде или под лестницей, когда установка несущего рельса невозможна. Дополнительным плюсом является снижение общей стоимости системы хранения.

### ■ Для корпусных шкафов

Нет возможности установить направляющие? Используйте специальное боковое крепление, для установки в шкафах и нишах! Для наполнения корпусного шкафа, задействуйте боковое крепление. Зафиксируйте крепления на боковых стенках шкафа и установите стационарные или выдвижные элементы как на кронштейны.

## Напольная установка (стеллаж):

Нет свободной стены, но есть решение! Если в доме нет подходящей стены для установки полочной навесной системы, можно использовать отдельно стоящие стеллажи. Системы стеллажей с выдвижными корзинами выглядят легко и изящно, при этом также функционально.

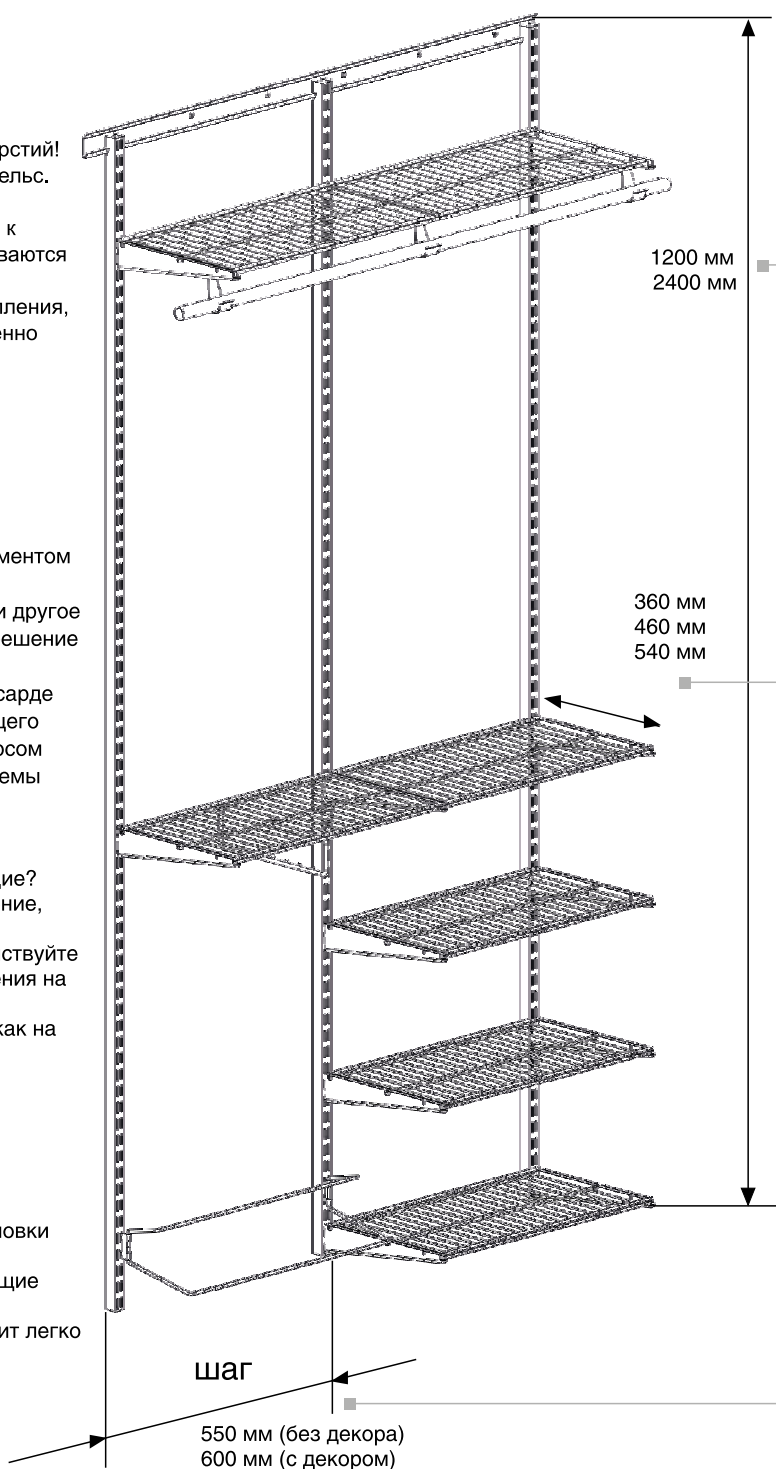

Вы хотите иметь свою идеальную систему хранения?  
С гардеробной системой ARISTO - это легко.  
Соберите свой проект, учитывая ваши  
индивидуальные потребности.

## 2

Определитесь  
с размерами:

**Высота конструкции:  
1200 мм или 2400 мм**

Высота вашего проекта определяется длиной направляющих. Помните, у вас всегда есть возможность уменьшить длину, отпилив часть направляющей с помощью ножовки.

**Глубина конструкции:  
360 мм, 460 мм или 540 мм**

360 мм - идеально для неглубоких ниш и углублений;  
460 мм – стандартная и сама популярная глубина;  
540 мм – максимально возможная глубина, удобная для верхних полок и хранения крупногабаритных предметов.



Для вашего удобства мы ввели понятие СЕРИИ. Наименование серии соответствует значению глубины полок и элементов. Обращаем внимание, что элементы системы разделены по секциям, подробная информация в разделе «Элементы системы» .



**Ширина секции:  
550 мм или 607 мм**

Ширина секции определяется расстоянием между внешними сторонами навесных/настенных направляющих – шагом. Располагать направляющие необходимо на определенной ширине, исходя из выбранного шага, для последующей установки кронштейнов и других элементов системы.

## 3

Выберите  
подходящий  
дизайн:

Лаконичность и простота для подсобных и хозяйственных помещений: белый, металллик и черный



Тепло и уют для гардеробной, спальни и других жилых помещений: деревянный декор - светлое дерево, темное дерево или белое дерево.



## 4

Подберите  
подходящие  
элементы

**Свободный шаг:  
от 30 до 1830 мм**

Если для организации пространства вам неудобен шаг 550 или 607, вы можете использовать элементы свободного шага - полки и штанги различной длины, которые при необходимости можно упилить до нужного размера



Металлик



Белый



Черный

Элементы стеллажа



GSA0277 металл

**Боковина на 7 рельсов, H=700**

20x435x700 мм  
В комплекте 2 шт.  
В упаковке 5 комп.



GSA0278 металл

**Боковина на 10 рельсов, H=1000**

20x435x1000 мм  
В комплекте 2 шт.  
В упаковке 5 комп.



GSA0279 металл

**Поперечина стеллажа, Т обр. L=450**

455x20x44 мм  
В комплекте 2 шт.  
В упаковке 1/20 комп.



GSA0280 металл

**Поперечина стеллажа, Т обр. L=550**

550x20x44 мм  
В комплекте 2 шт.  
В упаковке 1/20 комп.

Дополнительное оборудование для стеллажа



GSA0281 металл

**Поперечина для стеллажа, Т+L обр. L=450**

455x20x44 мм  
В комплекте 2 + 2 шт.  
В упаковке 1/10 комп.



GSA0282 металл

**Поперечина для стеллажа, Т+L обр. L=550**

550x20x44 мм  
В комплекте 2 + 2 шт.  
В упаковке 1/10 комп.



GSA0307 металл

**Держатель штанги стеллаж-стеллаж**

41x42x116 мм  
В комплекте 2 шт.  
В упаковке 1/25/100 комп.



GSA0313 металл

**Ножка стеллажа**

10x20x20 мм  
В комплекте 4 шт.  
В упаковке 1/500 комп.

Корзины для стеллажа и корпусной мебели



GSA0274 металл

**Корзина мелкосетчатая на 1 рельс**

450\*427\*85 мм  
В упаковке 10 шт.



GSA0275 металл

**Корзина мелкосетчатая на 2 рельса**

450\*427\*185 мм  
В упаковке 8 шт.



GSA0276 металл

**Корзина мелкосетчатая на 3 рельса**

450\*427\*285 мм  
В упаковке 6 шт.



GSA0322a металл

**Крепление к сетчатой корзине (для установки с шариковыми направляющими), L=350 мм**

10x345x45 мм  
В упаковке 10/100 шт.

Корзины для стеллажа, полочной системы и корпусной мебели



GSA0271

**Корзина мелкосетчатая на 1 рельс**

527x427x85 мм  
В упаковке 10 шт.  
Цвет: металл, белый, черный

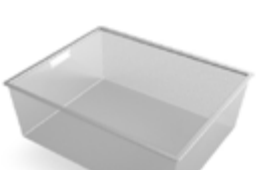

GSA0272

**Корзина мелкосетчатая на 2 рельса**

527x427x185 мм  
В упаковке 8 шт.  
Цвет: металл, белый, черный



GSA0273

**Корзина мелкосетчатая на 3 рельса**

527x427x285 мм  
В упаковке 6 шт.  
Цвет: металл, белый, черный



GSA0322b металл

**Крепление к сетчатой корзине (для установки с шариковыми направляющими), L=450 мм**

10x445x45 мм  
В упаковке 10/100 шт.



## Навесная система



**GSA0285-600**  
**Рельс несущий L=600**  
600x9x50 мм  
В упаковке 12 шт.  
Цвет: металллик, белый, черный



**GSA0285**  
**Рельс несущий L=2030**  
2030x9x50 мм  
В упаковке 6 шт.  
Цвет: металллик, белый, черный



**GSA0285-1300**  
**Рельс несущий, L=1300**  
1300x9x50 мм  
В упаковке 6 шт.  
Цвет: металллик, белый, черный



**GSA0284**  
**Направляющая навесная, L=2300**  
25x25x2300 мм  
В упаковке 6 шт.  
Цвет: металллик, белый, черный



**GSA0284-1200**  
**Направляющая навесная, L=1200**  
25x25x1200 мм  
В упаковке 6 шт.  
Цвет: металллик, белый, черный



**GSA0317**  
**Крепление направляющей навесной**  
33x25x25 мм  
В упаковке 10/250 шт.  
Цвет: металллик, белый, черный



Новинка!

**GSA0367**  
**Декоративная накладка горизонтального рельса, L=2030**  
2030x9x50 мм  
В упаковке 6 шт.  
Цвет: металллик, белый



Новинка!

**GSA0369**  
**Крепеж настенный**  
108x40x17 мм  
В комплекте 2 шт.  
В упаковке: 20 комп.  
Цвета: металллик, черный, белый

## Система проволочных полок, серия 360



**GSA0287**  
**Полка проволочная, серия 360, L=1823**  
1823x305x14 мм  
В упаковке 6 шт.  
Цвет: металллик, белый, черный



**GSA0287-607**  
**Полка проволочная, серия 360, L=607**  
606x305x14 мм  
В упаковке 6 шт.  
Цвет: металллик, белый, черный

## Настенная система



**GSA0283**  
**Направляющая настенная, L=2400**  
25x17x2400 мм  
В упаковке 6 шт.  
Цвет: металллик, белый, черный



**GSA0283-1200**  
**Направляющая настенная, L=1200**  
25x17x1216 мм  
В упаковке 6 шт.  
Цвет: металллик, белый, черный



**GSA0287-900**  
**Полка проволочная, серия 360, L=900**  
900x305x14 мм  
В упаковке 6 шт.  
Цвет: металллик, белый, черный



**GSA0345-PK607**  
**Полка-корзина проволочная, серия 360, L=607**  
606x316x92 мм  
В упаковке 6 шт.  
Цвет: металллик, белый, черный



**GSA0339**  
**Заглушка направляющей настенной**  
25x17x16 мм  
В упаковке 250 шт.  
Цвет: металллик, белый



**GSA0290**  
**Кронштейн для полки-проволочной, серия 360**  
12x331x56 мм  
В упаковке 10/40 шт.  
Цвет: металллик, белый, черный



**GSA0293/0294**  
**Заглушка декоративная на кронштейн, комплект, серия 360**  
8x321x16 мм  
В упаковке 50/400 шт.  
Цвет: металллик, белый, черный



## Боковое крепление

Крепление боковое фиксируется на боковые стенки шкафа, универсально для всех элементов, устанавливаемых на кронштейны.



**GSA0353-360**  
**Крепление боковое, комплект, серия 360**  
 310x33,5x8,9 мм  
 В упаковке 1/20 шт.  
 Цвет: металл, белый, черный



**GSA0353-460**  
**Крепление боковое, комплект, серия 460**  
 415x33,5x8,9 мм  
 В упаковке 1/10 шт.  
 Цвет: металл, белый, черный



**GSA0353-540**  
**Крепление боковое, комплект, серия 540**  
 500x33,5x8,9 мм  
 В упаковке 1/10 шт.  
 Цвет: металл, белый, черный

## Система проволочных полок, серия 460



GSA0286

**Полка проволочная, L=607, серия 460**

607x405x14 мм  
В упаковке 6 шт.  
Цвет: металл, белый, черный



GSA0286-550

**Полка проволочная, L=550, серия 460**

550x405x14 мм  
В упаковке 6 шт.  
Цвет: металл, белый, черный

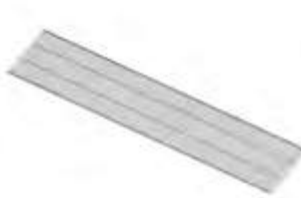

GSA0288

**Полка проволочная, L=1823, серия 460**

1823x405x14 мм  
В упаковке 6 шт.  
Цвет: металл, белый, черный



GSA0286-900

**Полка проволочная, серия 460, L=900**

900x405x14 мм  
В упаковке 6 шт.  
Цвет: металл, белый, черный



GSA0335-PK 550

**Полка-корзина проволочная, L=550, серия 460**

550x437x95 мм  
В упаковке 6 шт.  
Цвет: металл, белый, черный



GSA0335-PK1

**Полка-корзина проволочная, L=607, серия 460**

606x437x95 мм  
В упаковке 6 шт.  
Цвет: металл, белый, черный

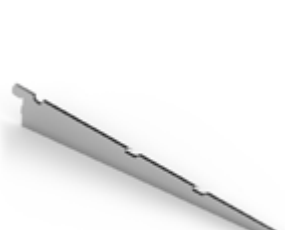

GSA0291

**Кронштейн для полки проволочной, серия 460**

12x436x74 мм  
В упаковке 10/40 шт.  
Цвет: металл, белый, черный



GSA0295/0296

**Заглушка декоративная на кронштейн, комплект, серия 460**

8x424x16 мм  
В упаковке 50/400 шт.  
Цвет: металл, белый, черный

## Выдвижные элементы, серия 460



GSA0299

**Рамка для корзин выдвижная, L=550, серия 460**

536x431x23 мм  
В упаковке 1/5 шт.  
Цвет: металл, белый, черный



GSA0337

**Вешалка для броек выдвижная, L=550, серия 460**

536x434x23 мм  
В упаковке 1/5 шт.  
Цвет: металл, белый, черный



GSA0338

**Обувица 2-х ярусная выдвижная, L=550, серия 460**

536x433x93 мм  
В упаковке 5 шт.  
Цвет: металл, белый, черный



Новинка!

GSA0371

**Рамка для корзин с доводчиком, L=607, серия 460**

605x444x47 мм  
В упаковке 5 шт.  
Цвет: металл, белый, черный

## Система проволочных полок, серия 540



GSA0289

**Полка проволочная, L=1823, серия 540**

1823x494x14 мм  
В упаковке 6 шт.  
Цвет: металл, белый, черный



GSA0289-607

**Полка проволочная, L=607, серия 540**

606x494x14 мм  
В упаковке 6 шт.  
Цвет: металл, белый, черный



GSA0292

**Кронштейн для полки проволочной, серия 540**

12x515x72 мм  
В упаковке 10/40 шт.  
Цвет: металл, белый, черный



GSA0297/0298

**Заглушка декоративная на кронштейн, комплект, серия 540**

8x501x16 мм  
В упаковке 50/400 шт.  
Цвет: металл, белый, черный

## Аксессуары полочной системы

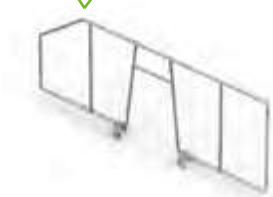

GSA0340

**Разделитель для полки проволочной, серия 460**

197x380 мм  
В упаковке 10/60 шт.  
Цвет: металл, белый, черный



GSA0341

**Упор боковой**

83x216 мм  
В упаковке 10/120 шт.  
Цвет: металл, белый, черный



GSA0345-R1 прозрачный

**Разделитель полки-корзины проволочной, серия 360**

11x333x96 мм  
В комплекте 2 шт.  
В упаковке 40 комплектов



GSA0335-R1 прозрачный

**Разделитель полки-корзины проволочной, серия 460**

11x435x96 мм  
В комплекте 2 шт.  
В упаковке 40 комплектов



**GSA0342**  
**Галстучница, серия 460**  
 88x388x136 мм  
 В упаковке 10/30 шт.  
 Цвет: металл, белый



**GSA0343 хром**  
**Вешало торцевое, серия 460**  
 8x388x88 мм  
 В упаковке 10/60 шт.



**GSA0344 хром**  
**Вешало торцевое, серия 360**  
 8x288x88 мм  
 В упаковке 10/80 шт.



**GSA0309**  
**Крючок универсальный**  
 23x32x80 мм  
 В комплекте 3 шт.  
 В упаковке 25/100 комп.  
 Цвет: металл, белый, черный



**GSA0349-360**  
**Крючки боковые, серия 360**  
 39x38x315 мм  
 В упаковке 6/60 шт.  
 Цвет: металл, белый, черный



**GSA0349-460**  
**Крючки боковые, серия 460**  
 39x38x416 мм  
 В упаковке 6/60 шт.  
 Цвет: металл, белый, черный



**GSA0348-360**  
**Полка боковая, серия 360**  
 86x41x316 мм  
 В упаковке 6/36 шт.  
 Цвет: металл, белый, черный



**GSA0348-460**  
**Полка боковая, серия 460**  
 86x41x418 мм  
 В упаковке 6/36 шт.  
 Цвет: металл, белый, черный



**GSA0318a**  
**Заглушка-планка для полки проволочной, серия 360**  
 18x306x19 мм  
 В упаковке 20/100 шт.  
 Цвет: металл, белый, черный



**GSA0318b**  
**Заглушка-планка для полки проволочной, серия 460**  
 18x410x19 мм  
 В упаковке 20/100 шт.  
 Цвет: металл, белый, черный



**GSA0318c**  
**Заглушка-планка для полки проволочной, серия 540**  
 18x499x19 мм  
 В упаковке 20/100 шт.  
 Цвет: металл, белый, черный



**GSA0304-550**  
**Полка для обуви одноярусная, L=550**  
 503x208x96 мм  
 В упаковке 1/10 шт.  
 Цвет: металл, белый, черный



Новинка!

**GSA0308**  
**Подвеска для штанги**  
 36x45x75 мм  
 В комплекте 2 шт.  
 В упаковке 20/100 комп.  
 Цвет: металл, белый, черный



**GSA0357**  
**Сушилка для белья**  
 589x605x67 мм  
 Комплект: сушилка - 1 шт, кронштейн - 2 шт.  
 В упаковке 5 комп.  
 Цвет: металл, белый, черный



Новинка!

**GSA0358**  
**Корзина навесная с креплением**  
 134x424x142 мм  
 Цвет: металл, белый, черный



Новинка!

**GSA0351**  
**Кронштейн для корзины навесной**  
 Цвет: металл, белый, черный



**Ш-3000**  
**Штанга, L=3000**  
 3000x25x25 мм  
 Толщина 1 мм  
 В упаковке 10 шт.



**K201**  
**Заглушка для штанги**  
 15x25x25 мм  
 В упаковке 200 шт.

Дополнительное оборудование для полок из ЛДСП (МДФ)



**GSA0310**  
**Скоба соединительная для полок ЛДСП**  
 45x12x15 мм  
 В комплекте 6 шт. + 12 шурупов.  
 В упаковке 1/50/200 комп.  
 Цвет: металллик, белый, черный



**GSA0311**  
**Фиксатор для полок ЛДСП**  
 8x8x20 мм  
 В комплекте 10 шт.  
 В упаковке 50/200 шт.



**GSA0336-KM1**  
**Кронштейн для полки ЛДСП, L=490**  
 12x490x73 мм  
 В упаковке 1/40 шт.  
 Цвет: металллик, белый, черный

Детали системы декор



**GSA0328**  
**Полка стационарная**  
 605x437x38 мм  
 В упаковке 1/5 шт.  
 Цвет:  
 темное дерево/металлик  
 темное дерево/белый  
 темное дерево/черный



**GSA0329**  
**Полка стационарная**  
 605x437x38 мм  
 В упаковке 1/5 шт.  
 Цвет:  
 светлое дерево/металлик  
 светлое дерево/белый  
 светлое дерево/черный



Новинка!

**GSA0375/W**  
**Полка стационарная**  
 605x437x38 мм  
 В упаковке 1/5 шт.  
 Цвет:  
 белое дерево/белое



**GSA0300**  
**Рамка для корзин выдвижная**  
 598x437x30 мм  
 В упаковке 1/5 шт.  
 Цвет:  
 темное дерево/металлик  
 темное дерево/белый  
 темное дерево/черный



**GSA0301**  
**Рамка для корзин выдвижная**  
 598x437x30 мм  
 В упаковке 1/5 шт.  
 Цвет:  
 светлое дерево/металлик  
 светлое дерево/белый  
 светлое дерево/черный



Новинка!

**GSA0380**  
**Полка для аксессуаров с доводчиком, серия 460, L =607**  
 605x442x82 мм  
 В упаковке 1/3 шт.  
 Цвет:  
 темное дерево/металлик  
 темное дерево/белый



Новинка!

**GSA0381**  
**Полка для аксессуаров с доводчиком серия 460, L =607**  
 605x442x82 мм  
 В упаковке 1/3 шт.  
 Цвет:  
 светлое дерево/металлик  
 светлое дерево/белый



Новинка!

**GSA0376/W**  
**Полка для аксессуаров, серия 460, L =607**  
 605x442x82 мм  
 В упаковке 1/3 шт.  
 Цвет:  
 белое дерево/белый

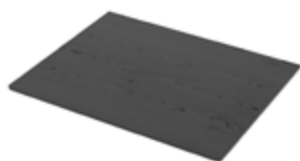

**GSA0382**  
**Крышка для полки аксессуаров**  
 561x412x6 мм  
 В упаковке 1/3 шт.  
 Цвет:  
 темное дерево



**GSA0383**  
**Крышка для полки аксессуаров**  
 561x412x6 мм  
 В упаковке 1/3 шт.  
 Цвет:  
 светлое дерево



Новинка!

**GSA0377/W**  
**Крышка для полки аксессуаров**  
 561x412x6 мм  
 В упаковке 1/3 шт.  
 Цвет:  
 белое дерево



**GSA0354 стекло**  
**Крышка для полки аксессуаров**  
 561x412x5 мм  
 В упаковке 1/3 шт.



**GSA0302**  
**Вешалка для брюк выдвижная, серия 460, L=607**  
 598x437x30 мм  
 В упаковке 1/5 шт.  
 Цвет:  
 темное дерево/металлик  
 темное дерево/белый  
 темное дерево/черный



**GSA0303**  
**Вешалка для брюк выдвижная, серия 460, L=607**  
 598x437x30 мм  
 В упаковке 1/5 шт.  
 Цвет:  
 светлое дерево/металлик  
 светлое дерево/белый  
 светлое дерево/черный



Новинка!

**GSA 0360/2**  
**Рамка для корзин с доводчиком, серия 460, L-607**  
 598x437x30 мм  
 В упаковке 1/5 шт.  
 Цвет:  
 темное дерево/металлик  
 темное дерево/белый  
 темное дерево/черный



Новинка!

**GSA 0361/2**  
**Рамка для корзин с доводчиком, серия 460, L-607**  
 598x437x30 мм  
 В упаковке 1/5 шт.  
 Цвет:  
 светлое дерево/металлик  
 светлое дерево/белый  
 светлое дерево/черный



Новинка!

GSA0372/w

**Рамка для корзин с доводчиком**

598x437x30 мм  
В упаковке 1/5 шт.  
Цвет:  
белое дерево/белое



Новинка!

GSA0362/2

**Вешалка для брюк выдвижная с доводчиком, серия 460, L=607**

598x437x30 мм  
В упаковке 1/5 шт.  
Цвет:  
темное дерево/металлик  
темное дерево/белый  
темное дерево/черный



Новинка!

GSA0363/2

**Вешалка для брюк выдвижная с доводчиком, серия 460, L=607**

598x437x30 мм  
В упаковке 1/5 шт.  
Цвет:  
светлое дерево/металлик  
светлое дерево/белый  
светлое дерево/черный



Новинка!

GSA0373/W

**Вешалка для брюк выдвижная с доводчиком, серия 460, L=607**

598x437x30 мм  
В упаковке 1/5 шт.  
Цвет:  
белое дерево/белое



GSA0335-R10 темное дерево

**Разделитель полки-корзины проволочной, серия 460**

10x428x88 мм  
В комплекте 2 шт.  
В упаковке 1/10 комп.



GSA0335-R1D светлое дерево

**Разделитель полки-корзины проволочной, серия 460**

10x428x88 мм  
В комплекте 2 шт.  
В упаковке 1/10 комп.



GSA0345-R10 темное дерево

**Разделитель полки-корзины проволочной, серия 360**

10x324x90 мм  
В комплекте 2 шт.  
В упаковке 1/10 комп.



GSA0345-R1D светлое дерево

**Разделитель полки-корзины проволочной, серия 360**

10x324x90 мм  
В комплекте 2 шт.  
В упаковке 1/10 комп.



Новинка!

GSA0378/W белое дерево

**Разделитель полки-корзины проволочной, серия 460**

10x428x88 мм  
В комплекте 2 шт.  
В упаковке 1/10 комп.



Новинка!

GSA0379/W белое дерево

**Разделитель полки-корзины проволочной, серия 360**

10x324x90 мм  
В комплекте 2 шт.  
В упаковке 1/10 комп.



GSA0305

**Полка для обуви двухъярусная**

618x352x77 мм  
В упаковке 1/8 шт.  
Цвет:  
темное дерево/металлик  
темное дерево/белый  
темное дерево/черный



GSA0306

**Полка для обуви двухъярусная**

618x352x77 мм  
В упаковке 1/8 шт.  
Цвет:  
светлое дерево/металлик  
светлое дерево/белый  
светлое дерево/черный



GSA0324 темное дерево

**Планка декоративная для полки проволочной**

604x30x30 мм  
В упаковке 1/20 шт.



GSA0325 светлое дерево

**Планка декоративная для полки проволочной**

604x30x30 мм  
В упаковке 1/20 шт.



Новинка!

GSA0374/W белое дерево

**Планка декоративная для полки проволочной**

604x30x30 мм  
В упаковке 1/20 шт.



GSA0352-607

**Обувница двухъярусная, стационарная, серия 460, L=607**

608x405x96 мм  
В упаковке 1/5 шт.  
Цвет: металллик, белый, черный



GSA0304

**Полка для обуви однаъярусная, L=607**

600x208x96 мм  
В упаковке 1/10 шт.  
Цвет: металллик, белый, черный

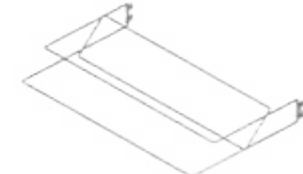

GSA0350

**Полка для обуви двухъярусная, L=607**

601x380x71 мм  
В упаковке 1/10 шт.  
Цвет: металллик, белый, черный

Максимально допустимые нагрузки на элементы системы

Несущий рельс	Длина 600 мм, 3 точки крепления**	195 кг
	Длина 1 200 мм, 6 точек крепления**	390 кг
	Длина 1 300 мм, 7 точек крепления**	455 кг
	Длина 2030 мм, 10 точек крепления**	650 кг
Направляющая настенная	Длина 1200 мм, 4 точки крепления**	260 кг
	Длина 2400 мм, 6 точек крепления**	650 кг

\*\*Применяемые при монтаже метизы должны обеспечивать надёжное крепление элементов системы к стене.  
Не рекомендуется использование саморезов размером менее 6\*80мм, анкеров размером менее 6\*60мм.

Максимально допустимые нагрузки на элементы системы

Наименование элемента системы	максимальная распределенная нагрузка	максимальная распределенная нагрузка при установке совместно со штангой
Вешало торцевое, хром	8 кг	-
Корзина мелкосетчатая, высота 85 мм	8 кг	-
Корзина мелкосетчатая, высота 185 мм	12 кг	-
Корзина мелкосетчатая, высота 285 мм	15 кг	-
Кронштейн	20 кг	-
Комплект боковых креплений для шкафа	40 кг	-
Полка проволочная, длина 550 мм	40 кг	25 кг
Полка проволочная, длина 607 мм	40 кг	25 кг
Полка проволочная, длина 900 мм	20 кг	15 кг
Полка проволочная, длина 1100 мм	60 кг***	35 кг***
Полка проволочная, длина 1823 мм	80 кг****	40 кг****
Полка-корзина проволочная, длина 550 мм	40 кг	25 кг
Полка-корзина проволочная, длина 607 мм	40 кг	25 кг
Штанга 25 мм, хром, длина 600 мм	15 кг	-
Штанга 25 мм, хром, длина 1000 мм	25 кг	-
Штанга 25 мм, хром, длина 1200 мм	25 кг***	-
Штанга 25 мм, хром, длина 2000 мм	40 кг****	-

\*\*\* при установке на 3 кронштейна \*\*\*\* при установке на 4 кронштейна

Сборка стеллажа

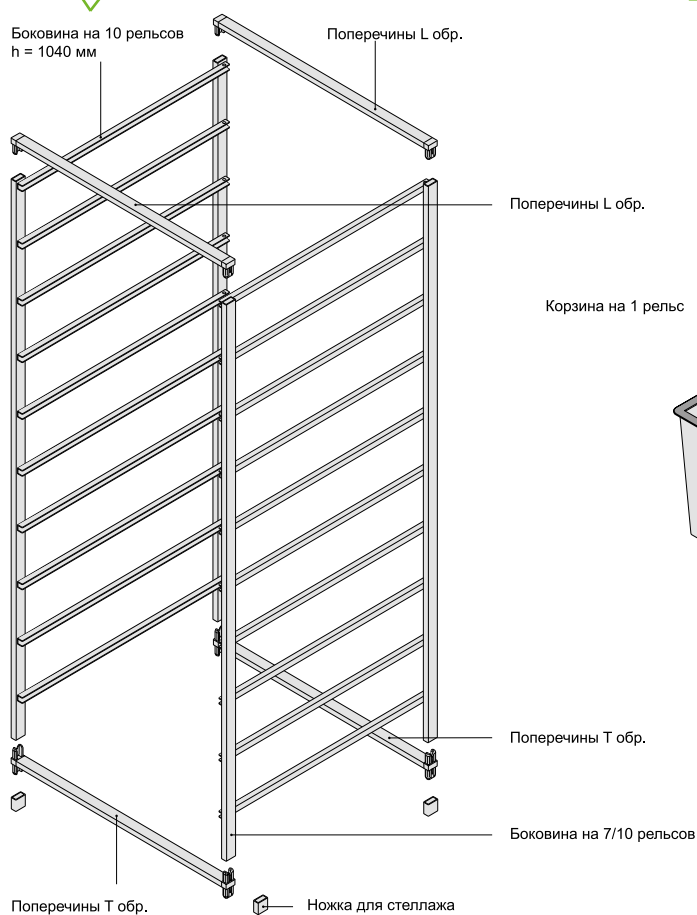

Установка корзин

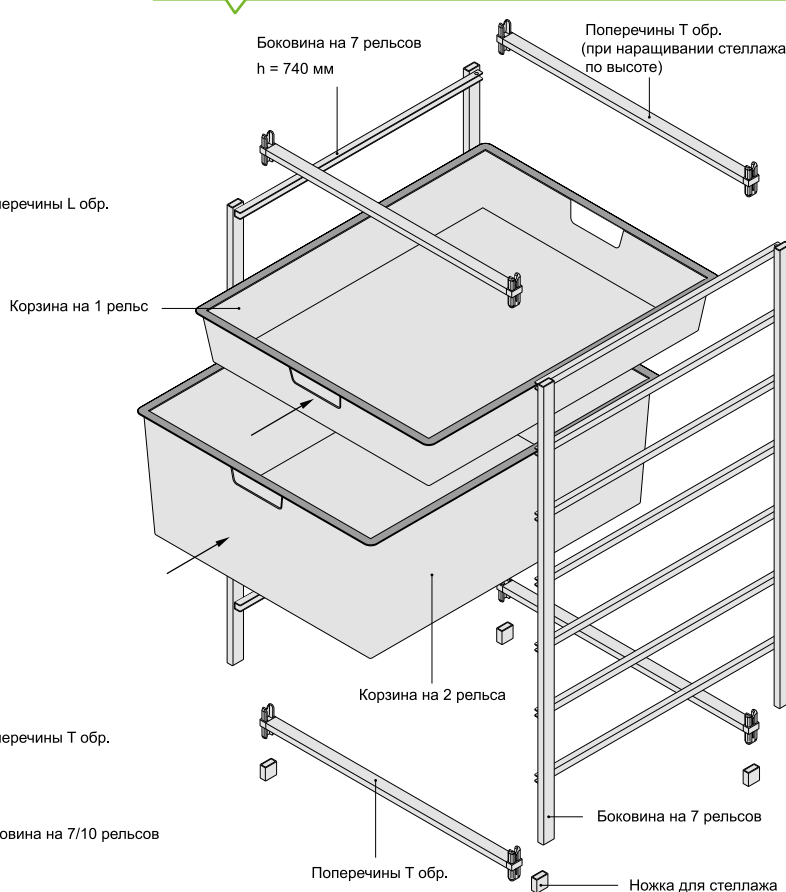

### Установка скобы опорной

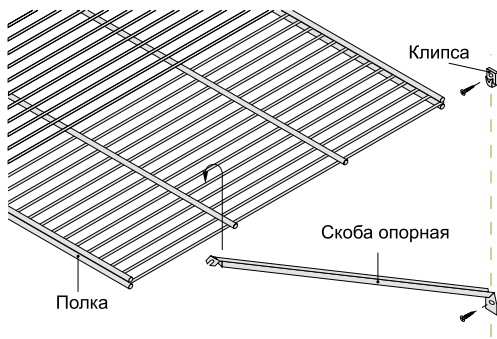

### Установка кронштейна и полки в кронштейн

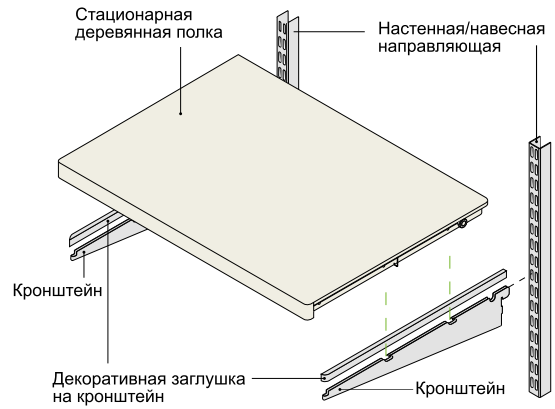

### Установка декоративной заглушки на сетчатую полку



### Сборка полки для обуви

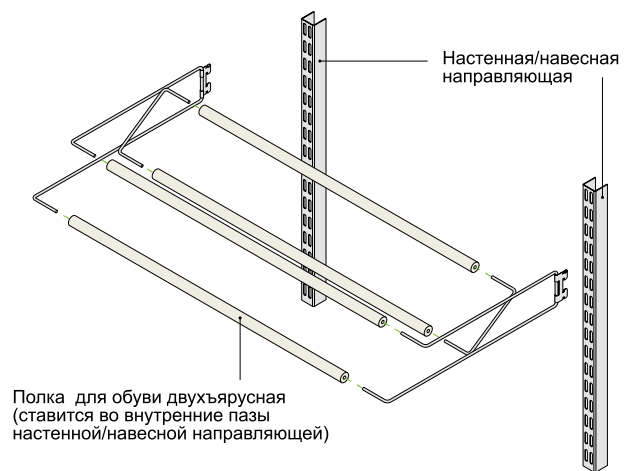

### Основные технические характеристики

В качестве материала для производства используется конструкционная сталь в сочетании с древесиной и пластиком. Сталь обработана многофункциональным эпокси-нополиэфирным гибридным лакокрасочным порошковым покрытием, сочетающим в себе великолепный внешний вид, а также отличные защитные и функциональные свойства. Данное покрытие предназначено для продуктов внутреннего использования, такие как бытовые приборы, изделия из проволоки, металлическая мебель, фитинги и осветительные приборы. Оно экологично, не опасно для здоровья и пригодно для контакта с продуктами питания. Лакокрасочное покрытие деревянных изделий имеет аналогичные характеристики.

Максимальная нагрузка на одиночную навесную рельсу не должна превышать 250 кг. Способы и виды крепления несущего рельса и настенных направляющих к стеновому материалу должны соответствовать строительным нормам:

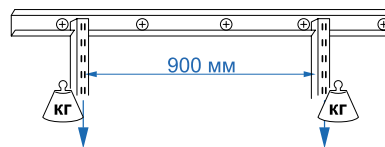

Стеновой материал	Максимальная нагрузка рядом с крайним шурупом	Максимальная нагрузка на несущий рельс в центральной ее части рядом с шурупом
Гипсовая плита, 13 мм	80 кг	110 кг
Двойная гипсовая плита, 26 мм	140 кг	180 кг
Древесностружечная плита, 12-16 мм	80 кг	110 кг
Дерево	130 кг	240 кг
Пенобетон	60 кг	130 кг
Кирпич	120 кг	230 кг
Бетон	150 кг	250 кг

### Крепление полочной системы

#### Дерево

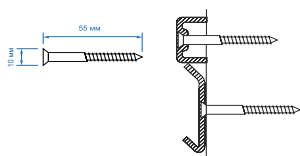

#### Однослойный гипсокартон

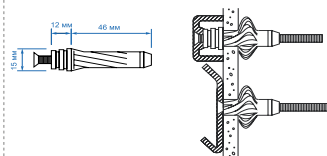

#### Кирпич, бетон

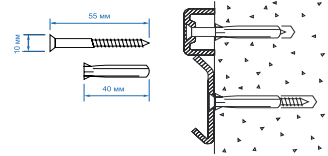

#### Двухслойный гипсокартон

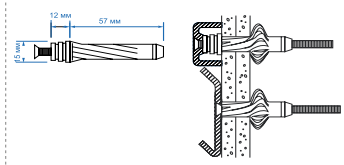



## Крепление полочной системы

Навесные направляющие на концах рельса не рекомендуется располагать ближе, чем на 15 мм от его концов.

Стандартное расстояние между кронштейнами для полок по высоте составляет 420 мм

Для обувницы необходимо пространство высотой около 250 мм (соответствующее 6 открытым пазам) для удобного хранения и доступа.

Корзина высотой в 85 мм, включая кронштейн, занимает три паза на навесных направляющих.

Корзина высотой в 185 мм, включая кронштейн, занимает шесть пазов на навесных направляющих.

Корзина высотой в 285 мм, включая кронштейн, занимает десять пазов на навесных направляющих.

Стационарная полка с кронштейном занимает три паза на навесных направляющих. Выдвижная брючница занимает три паза на навесных направляющих. Для висящих брюк обычно рассчитывают пространство примерно в 760 мм по высоте.

Расстояние между осями настенных направляющих при креплении к стеновому покрытию для установки сетчатых полок на 607 мм должно составлять 609,4 мм (рис. 1).

Для установки изделий на 550 мм это расстояние должно составлять 553,4 мм (рис. 2).



Рис. 1



Рис. 2

### По виду крепления к стене направляющие подразделяют на 2 вида:

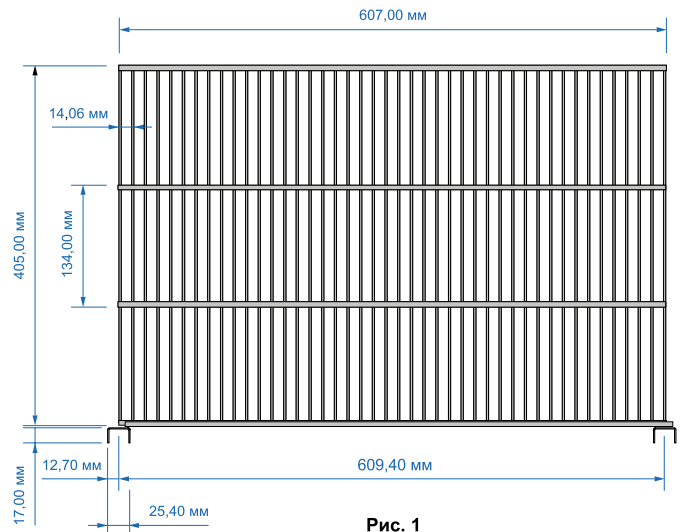
#### Навесная система (рис. 3)

Навесная направляющая имеет размер: 25 мм \* 25 мм (ширина \* глубина).

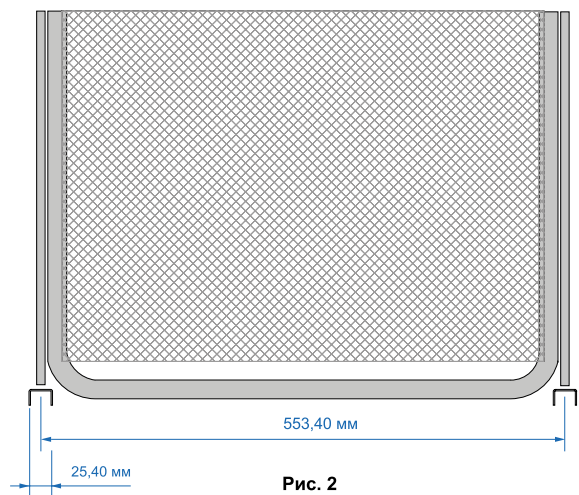
К стене крепится рельс, на который навешивается навесная направляющая.

На рельсе отверстия располагаются через каждые 203 мм



Рис. 3

#### Настенная система (рис. 4)

Настенная направляющая имеет размер: 25 мм \* 17 мм (ширина \* глубина)

Настенные направляющие крепятся непосредственно к стене саморезами шагом 440 мм по высоте.

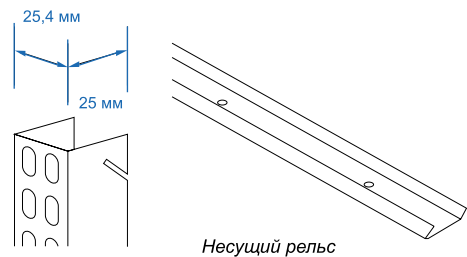

Рис. 4



По своей функциональности данные системы не отличаются.

Выбор вида крепления зависит от пожеланий клиента. Настенная система подходит клиентам, которые готовы к тому, что их стены будут просверлены по всей длине настенной направляющей. Чаще данную систему предлагают для мансард, дач из бруса. В случае, если настенную направляющую предполагается использовать по всей длине, её можно распилить на несколько частей и использовать для создания дополнительных секций, например сделать антресоль и др.

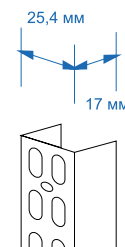
## Установка крепления бокового

Боковое крепление устанавливается на стенки из ЛДСП толщиной от 16 мм.

При установке на выбранной стене, выставив крепление по уровню, необходимо провести разметку всех отверстий.

Далее, выбрав один из видов крепежа, произвести установку крепления (крепеж в комплект не входит).

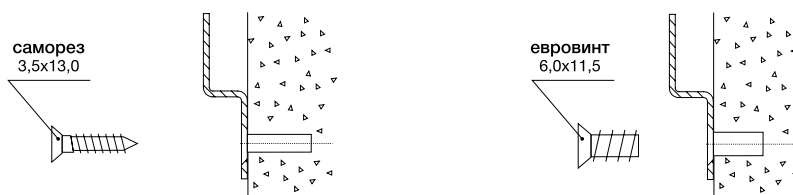

## Крепления боковое. Серия 360 (GSA0353-360)

### Установка крепления. Ширина секции

Ширина секции		
элемент	ширина секции	рисунок
Полка проволочная серия 360, L=607, GSA0287-607	614 мм	
Полка-корзина серия 360, L=607, GSA0345-PK-607		
Полки нестандартной длины: min L= 242 мм max L= 900 мм	от 250 мм (L полки = 242 мм)  до 908 мм (L полки = 900 мм)	

Шаг для изменения ширины проема 14 мм.

### Установка крепления. Глубина секции

Глубина секции				
элемент	минимальная глубина секции	задний отступ	передний отступ	рисунок
Полка проволочная серия 360, L=607, GSA0287-607	310 мм	0 мм	0 мм	
Полка-корзина серия 360, L=607, GSA0345-PK-607	336 мм	6 мм	20 мм	



В таблице указаны минимальные размеры отступов.

Установка крепления. Ширина секции

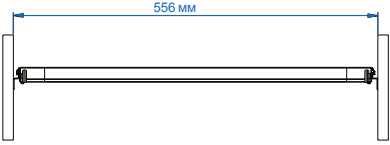
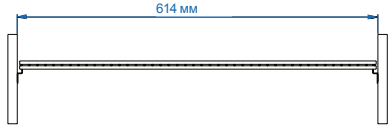
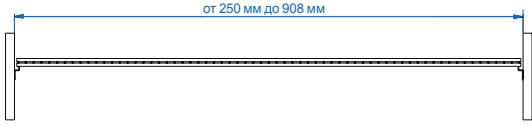
Ширина секции		
элемент	ширина секции	рисунок
Серия 460, L=550 Полка проволочная, GSA0286-550 Полка-корзина, GSA0335-ПК-550 Рамка для корзин выдвижная, GSA0299 Вешалка для брюк выдвижная, GSA0337 Обувница выдвижная, GSA0338	556 мм	
Серия 460, L=607 Полка проволочная, GSA0286 Полка-корзина, GSA0335-ПК1 Рамка для корзин выдвижная, GSA0300 Рамка для корзин выдвижная, GSA0301 Вешалка для брюк выдвижная, GSA0302 Вешалка для брюк выдвижная, GSA0303 Полка стационарная, GSA0328 Полка стационарная, GSA0329	614 мм	
Полки нестандартной длины: min L= 242 мм max L= 900 мм	от 250 мм (L полки = 242 мм) до 908 мм (L полки = 900 мм)	

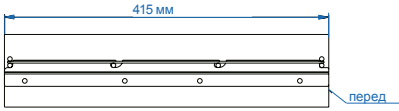
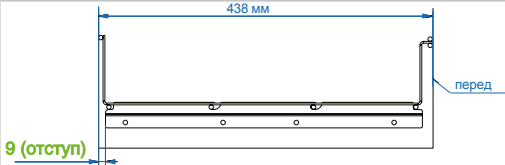
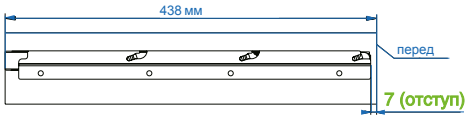
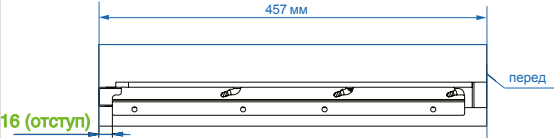
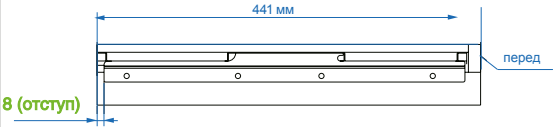

Шаг для изменения ширины проема 14 мм.

Установка крепления. Глубина секции

Глубина секции				
элемент	минимальная глубина секции	задний отступ	передний отступ	рисунок
Полка проволочная серия 460, L=607, GSA0286 серия 460, L=550, GSA0286-550	415 мм	0 мм	0 мм	
Полка-корзина серия 460, L=550, GSA0335-ПК-550 серия 460, L=607, GSA0335-ПК1	438 мм	9 мм	14 мм	
Рамка для корзин выдвижная серия 460, L=550, GSA0299 Вешалка для брюк выдвижная серия 460, L=550, GSA0337 Обувница выдвижная серия 460, L=550, GSA0338	438 мм	16 мм	7 мм	
Рамка для корзин выдвижная серия 460, L=607, GSA0300 серия 460, L=607, GSA0301 Вешалка для брюк выдвижная серия 460, L=607, GSA0302 серия 460, L=607, GSA0303	457 мм	16 мм	26 мм	
Полка стационарная, серия 460, L=607, GSA0328 серия 460, L=607, GSA0329	441 мм	8 мм	18 мм	

## Крепление боковое. Серия 540 (GSA0353-540)

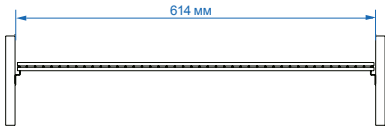
### Установка крепления. Ширина секции

Ширина секции		
элемент	ширина секции	рисунок
Полка проволочная серия 540, L=607, GSA0289-607	614 мм	
Полки нестандартной длины: min L= 242 мм max L= 900 мм	от 250 мм (L полки = 242 мм)  до 908 мм (L полки = 900 мм)	

Шаг для изменения ширины проема 14 мм.

### Установка крепления. Глубина секции

Глубина секции				
элемент	минимальная глубина секции	задний отступ	передний отступ	рисунок
Полка проволочная серия 540, L=607, GSA0289-607	500 мм	0 мм	0 мм	

## Элементы для установки

Элементы для установки на полку	
элемент	артикул
Разделитель полки проволочной, серия 460	GSA0340
Галстучница, серия 460	GSA0342
Вешало торцевое, серия 460	GSA0343
Вешало торцевое, серия 360	GSA0344
Крючок универсальный	GSA0309
Разделитель полки-корзины прозрачный, 360	GSA0345-R1
Разделитель полки-корзины прозрачный, 460	GSA0335-R1
Разделитель полки-корзины светлое дерево, серия 460	GSA0335-R1D
Разделитель полки-корзины, темное дерево, серия 460	GSA0335-R1O
Разделитель полки-корзины, светлое дерево, серия 360	GSA0345-R1D
Разделитель полки-корзины, темное дерево, серия 360	GSA0345-R1O

Элементы для установки в секцию шкафа	
элемент	артикул
Штанга	-
Штангодержатель	ДШ1



В таблице указаны минимальные размеры отступов.

## Что надо знать при проектировании гардеробной системы ARISTO

При получении от клиента размеров его помещения и выяснив его потребности, необходимо помнить:

Если выбрана система «Декор», шаг между направляющими 609,4 мм, точный размер по внутренним краям направляющих 584 мм

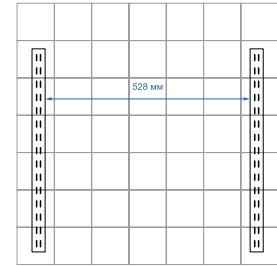
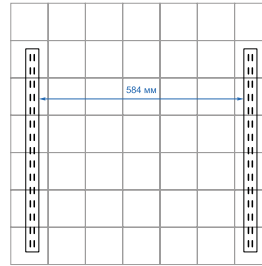

Если есть выдвижные элементы в системе «Классик», (выдвижные корзины в металлических рамках 550 мм, выдвижные брючницы, выдвижная полка 2-ярусная), расстояние между внутренними размерами направляющих 528 мм

### Необходимо помнить

- Сетчатые полки, навесные, настенные направляющие можно уменьшить до необходимого размера, отпилив часть элемента.
- Система «Декор» имеет шаг 609,4 мм между центром направляющих.
- Стандартное расстояние между кронштейнами для полок по высоте составляет 420 мм, но можно менять в зависимости от пожеланий клиента.
- Для обувницы необходимо пространство высотой около 250 мм (соответствующее шести открытым пазам) для удобного хранения и доступа.
- Корзина высотой в 85 мм, включая кронштейн, занимает три паза на навесных направляющих.
- Корзина высотой в 185 мм, включая кронштейн, занимает шесть пазов на навесных направляющих.
- Корзина высотой в 285 мм, включая кронштейн, занимает десять пазов на навесных направляющих.
- Выдвижная полка для одежды с кронштейном занимает три паза на навесных направляющих.
- Полка для одежды с кронштейном занимает три паза на навесных направляющих.
- Выдвижная брючница занимает три паза на навесных направляющих.
- Для брюк обычно рассчитывают пространство примерно в 760 мм по высоте.
- Расстояние между осями настенных направляющих при креплении к стеновому покрытию для установки сетчатых полок на 607 мм должно составлять 609,4 мм

### Рекомендуемый расчет высоты под штанги:

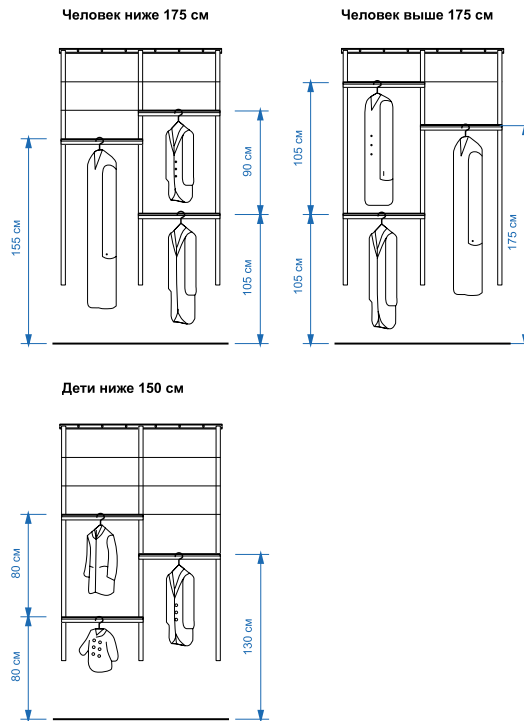

### Установка полки из ЛДСП (МДФ)

- 1 Установить кронштейны для меламиновых полок в технологические пазы настенных или навесных направляющих (рис.1);
- 2 Вставить в паз кронштейна соединительные скобы (рис.2);
- 3 Приложить сверху меламиновую полку и наметить место крепления полки с кронштейном и соединительными скобами (рис.3), проделать данную операцию со всеми полками;
- 4 Расположить в последовательно сти сборки полки согласно произведенных разметок (рис.4);

- 5 Установить фиксаторы полок в намеченных положениях (рис.5);
- 6 Соединить соседние полки скобами (рис.6);
- 7 Установить полки на кронштейны так, чтобы фиксаторы и соединительные скобы четко входили в технологические пазы кронштейнов (рис.7).

### Сборка тумбы

Тумба глубиной 470 мм  
Изготовлена из ДСП

